



Front Surround System

**ESB-1090**

**Manuale di istruzioni**

---

Per utilizzare l'unità in modo sicuro e corretto, leggere attentamente questa guida e il "Volantino sulla sicurezza di ESB-1090" prima di utilizzarla.

# Indice

## **Informazioni ..... 3**

Avviso sui marchi ecc. .... 3

Informazioni sul presente manuale ..... 4

## **Accessori ..... 4**

## **Nomi e funzioni delle parti ..... 5**

Pannello superiore/anteriore ..... 5

Pannello posteriore ..... 6

## **Telecomando ..... 7**

Preparazione del telecomando ..... 7

Campo d'azione del telecomando ..... 7

Sostituzione della batteria del telecomando ..... 8

## **Installazione ..... 9**

Installazione dell'unità su un supporto TV ..... 9

Montaggio dell'unità a parete ..... 10

## **Collegamenti ..... 12**

1. Collegamento di un computer o un dispositivo AV ..... 12

2. Collegamento di una TV ..... 12

3. Collegamento di un subwoofer esterno ..... 13

4. Collegamento del cavo di alimentazione ..... 14

## **Modalità dell'unità ..... 15**

Tipi di modalità ..... 15

Impostazione della modalità ..... 16

## **Funzioni di ciascuna modalità ..... 17**

Modalità Conferenza ..... 17

Modalità Hotel ..... 19

Modalità Didattica ..... 22

## **Altre funzioni ..... 25**

Uso dell'unità con il telecomando della TV ..... 25

Collegamento di un dispositivo di Bluetooth® ..... 26

Ripristino delle impostazioni predefinite di fabbrica ..... 26

## **Appendice ..... 27**

## **Dati tecnici ..... 30**

Specifiche principali ..... 30

Formati audio/video HDMI supportati ..... 32

Formati audio digitali supportati ..... 32

### Avviso sui marchi ecc.

## DOLBY AUDIO

Dolby, Dolby Audio, Pro Logic e il simbolo della doppia D sono marchi di Dolby Laboratories Licensing Corporation.

Prodotto sotto licenza di Dolby Laboratories. Opere riservate inedite.  
Copyright © 2012–2020 Dolby Laboratories. Tutti i diritti riservati.



Per i brevetti DTS, visitare <http://patents.dts.com>.

Prodotti su licenza di DTS, Inc. DTS, il Simbolo, DTS e il Simbolo insieme, DTS Digital Surround e DTS Virtual:X sono marchi registrati o marchi di fabbrica di DTS, Inc. negli Stati Uniti e/o in altri Paesi.

© DTS, Inc. Tutti i diritti riservati.



I termini HDMI e HDMI High-Definition Multimedia Interface e il logo HDMI sono marchi o marchi registrati di HDMI Licensing Administrator, Inc. negli Stati Uniti e in altri paesi.

## x.v.Color



“x.v.Color” è un marchio di Sony Corporation.



Il marchio denominativo e i logo Bluetooth® sono marchi registrati di proprietà di Bluetooth SIG, Inc. e qualsiasi loro impiego da parte di Yamaha Corporation avviene su licenza. Altri marchi e nomi commerciali appartengono ai rispettivi proprietari.

## Informazioni sul presente manuale

- Questo manuale utilizza le seguenti diciture per le informazioni importanti:

 <b>AVVERTENZA</b>	Questo contenuto indica "rischio di lesioni gravi o di morte".
 <b>ATTENZIONE</b>	Questo contenuto indica "rischio di lesioni".
<b>AVVISO</b>	Indica contenuti che si devono osservare al fine di evitare il malfunzionamento, il danneggiamento o il funzionamento non corretto del prodotto, e per evitare la perdita di dati.
<b>IMPORTANTE</b>	Indica contenuti che si devono conoscere per far funzionare e utilizzare correttamente il prodotto.
<b>NOTA</b>	Indica informazioni relative al funzionamento e all'uso. Leggere per proprio riferimento.

- Le illustrazioni e le schermate in questo manuale vengono fornite esclusivamente a scopo descrittivo.
- Le denominazioni sociali e i nomi dei prodotti riportati nel manuale sono marchi o marchi registrati delle rispettive società.
- Yamaha apporta costantemente miglioramenti e aggiornamenti al software incluso in questo prodotto. È possibile scaricare la versione più recente del software dal sito web di Yamaha.
- È vietata la copia, totale o parziale, non autorizzata di questo documento.

## Accessori



L'unità (ESB-1090)



Telecomando

- \* Una batteria al litio CR2025 è già stata inserita nel telecomando.



Cavo di alimentazione



Cavo audio digitale ottico



Distanziatori (x 2/foglio)

- \* Da usare quando si monta l'unità a parete.



Dima di montaggio

- \* Da usare quando si monta l'unità a parete.



Guida introduttiva



Volantino sulla sicurezza

# Nomi e funzioni delle parti

## Pannello superiore/anteriore

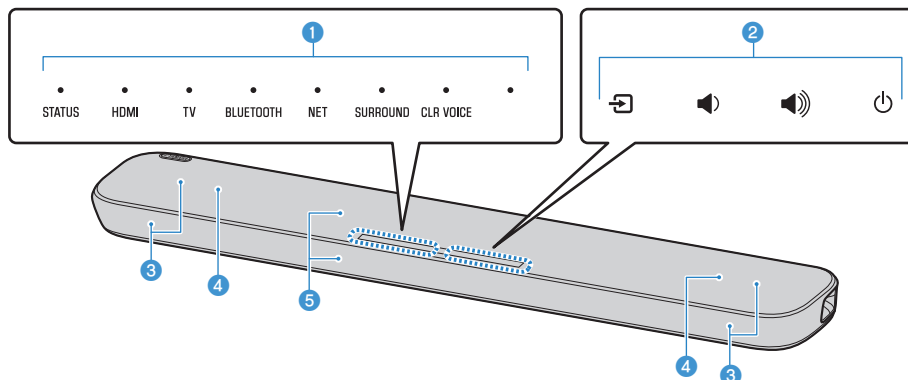

### 1 Indicatori

- Indicatore STATUS
- Indicatore HDMI
- Indicatore TV
- Indicatore BLUETOOTH
- Indicatore NET
- Indicatore SURROUND
- Indicatore CLR VOICE
- Indicatore aggiuntivo

### 2 Touch panel

- Tasto di impostazione della sorgente di ingresso
- Tasto Volume (-)
- Tasto Volume (+)
- Tasto di accensione

### 3 Diffusori

### 4 Subwoofer

### 5 Sensore del telecomando

### AVVISO

Per evitare operazioni indesiderate, non posizionare oggetti sul touch panel.

## Pannello posteriore

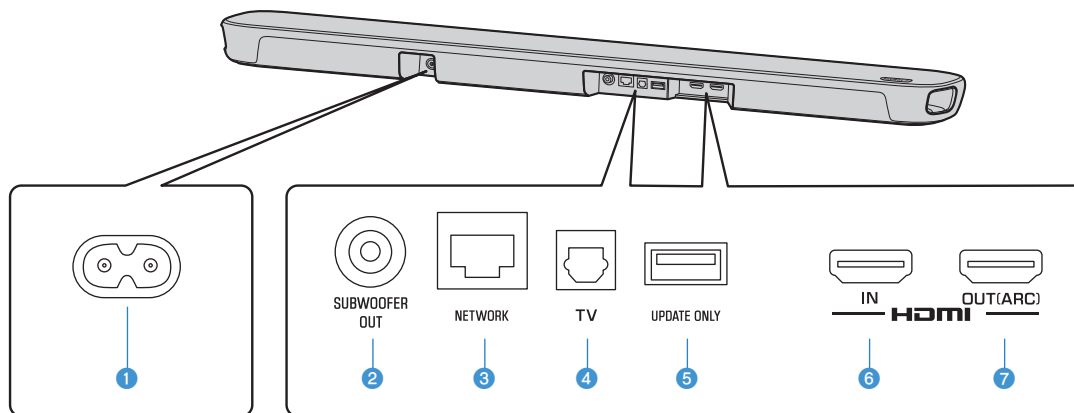

### 1 Connettore di alimentazione

### 2 Presa SUBWOOFER OUT

### 3 Presa NETWORK

Consente di collegare l'unità alla rete.

### AVVISO

- Non collegare l'unità direttamente a un servizio Internet. Collegare il prodotto a Internet soltanto tramite un router protetto da password con elevato livello di sicurezza. Consultare il produttore del router per informazioni sulle pratiche di sicurezza ottimali.
- Usare un cavo STP (Shielded Twisted Pair, doppino intrecciato schermato) per evitare le interferenze elettromagnetiche.

### 4 Presa TV

### 5 Presa UPDATE ONLY

Consente di aggiornare il firmware dell'unità. Per maggiori dettagli, consultare le istruzioni fornite con il firmware.

### 6 Presa HDMI IN

### 7 Presa HDMI OUT (ARC)

# Telecomando

## Preparazione del telecomando

Rimuovere la linguetta isolante della batteria prima dell'uso.

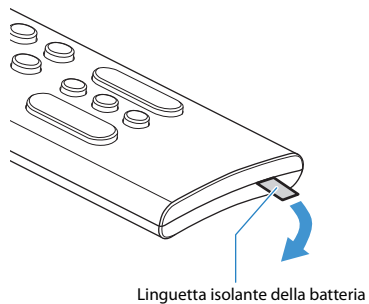

## Campo d'azione del telecomando

Usare il telecomando entro la distanza illustrata nella figura seguente.

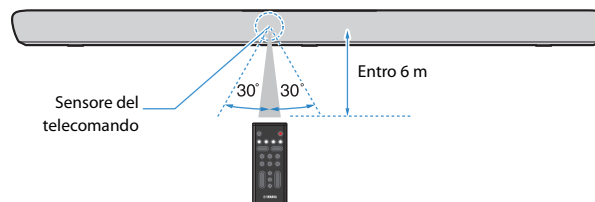

## Sostituzione della batteria del telecomando

1. **Premere e tenere premuto** ▽ **sul coperchio posteriore del telecomando, far scorrere il coperchio nella direzione della freccia per rimuoverlo.**
2. **Rimuovere la batteria vecchia e inserirne una nuova.**
3. **Far scorrere il coperchio posteriore riportandolo nella posizione iniziale per installarlo.**

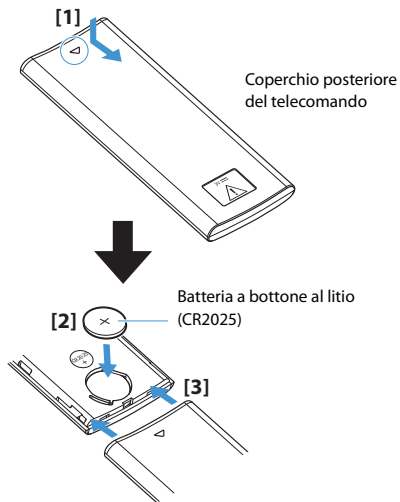

### **AVVERTENZA**

- NON INGERIRE LA BATTERIA.
  - Conservare le batterie nuove e usate lontano dalla portata dei bambini.
  - Se il vano batteria non si chiude saldamente, interrompere l'uso del prodotto e tenerlo lontano dalla portata dei bambini.
- Il telecomando fornito in dotazione con questo prodotto contiene una batteria a bottone. L'ingestione della batteria a bottone, in sole due ore può causare gravi ustioni interne e anche la morte. Se si sospetta che la batteria possa essere stata ingerita o introdotta in altre parti del corpo, consultare immediatamente un medico.

### **ATTENZIONE**

- Non mettere le batterie in tasca o in una borsa, né lasciarle a contatto con altri oggetti in metallo. La batteria potrebbe andare in corto circuito, scoppiare, provocare fuoriuscita di liquidi o causare un incendio o lesioni.
- Per la conservazione o lo smaltimento delle batterie, isolare l'area dei terminali con nastro adesivo o altro tipo di protezione. La presenza di altre batterie od oggetti metallici potrebbe causare un incendio, bruciature o eritemi cutanei dovuti alla fuoriuscita di liquido.



# Installazione

## Installazione dell'unità su un supporto TV

Può essere installata come illustrato nella figura.

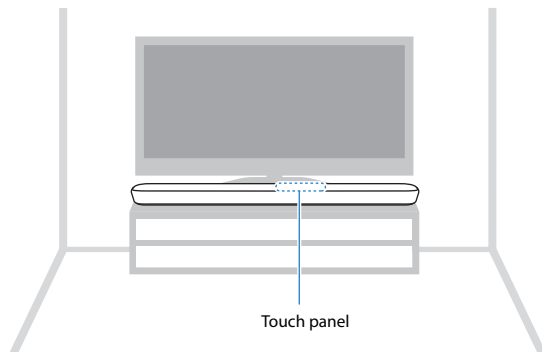

### AVVISO

- Non applicare una forza eccessiva all'unità quando la si sposta. Ciò potrebbe danneggiare i diffusori o la parte coperta di tessuto.
- Quando si installa l'unità, non impilarla sopra altre apparecchiature. Ciò può causare malfunzionamenti dovuti alle vibrazioni.
- L'unità contiene diffusori non schermati magneticamente. Non collocare oggetti sensibili ai campi magnetici (dischi rigidi ecc.) vicino all'unità.

## Montaggio dell'unità a parete

Può essere installata come illustrato nella figura. Per l'installazione, assicurarsi di seguire le istruzioni a pagina 11.

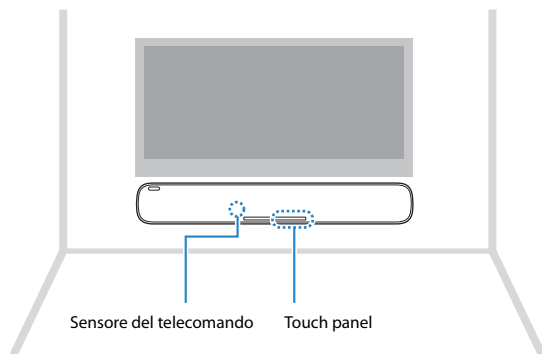

### **ATTENZIONE**

- Far eseguire il montaggio a parete dell'unità a un tecnico o a un rivenditore qualificato. Un'installazione sicura richiede alcune competenze ed esperienza.
- Per evitare che l'unità possa cadere, fissarla ad una parete realizzata in cartongesso.
- Assicurarsi di utilizzare viti (in vendita separatamente) in grado di sostenere il peso dell'installazione. L'utilizzo di dispositivi di fissaggio diversi dalle viti specificate, come viti corte, chiodi e nastro biadesivo, può causare la caduta dell'unità.
- Fissare i cavi in posizione dove non possano allentarsi. Se un piede o una mano si impiglia in un cavo allentato, l'unità può cadere.
- Non appoggiarsi sull'unità e non esercitare forza eccessiva sul lato superiore dell'unità. Ciò potrebbe causare la caduta dell'unità.
- Dopo l'installazione, controllare che l'unità sia fissata saldamente. Yamaha declina ogni responsabilità per incidenti causati da un'installazione scorretta.

- 1. Fissare la dima di montaggio (in dotazione) alla parete e contrassegnare le due posizioni dei fori per le viti.**

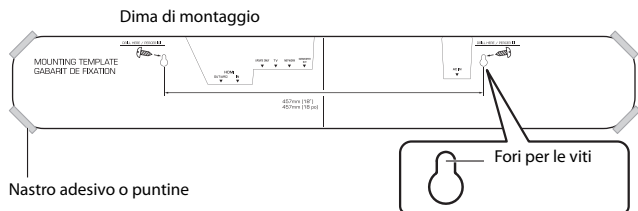

- 2. Rimuovere la dima di montaggio dalla parete e installare le viti (in vendita separatamente) nei punti contrassegnati sulla parete.**

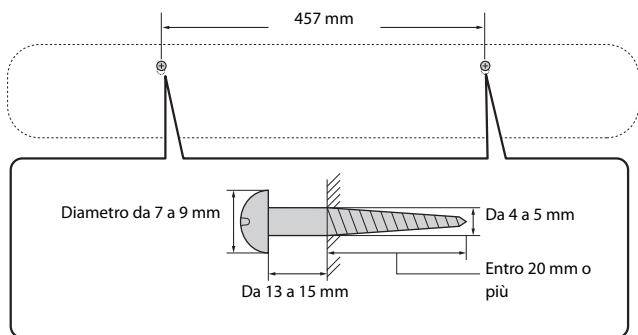

- 3. Fissare i distanziatori in dotazione al lato inferiore dell'unità.**

Staccare la pellicola di protezione dal distanziatore e premere la parte adesiva contro il lato inferiore dell'unità.

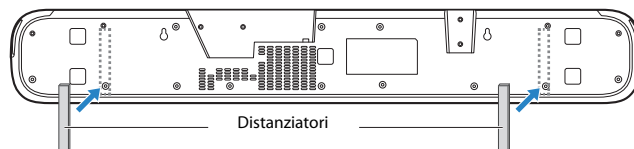

- 4. Appendere l'unità alle viti installate.**

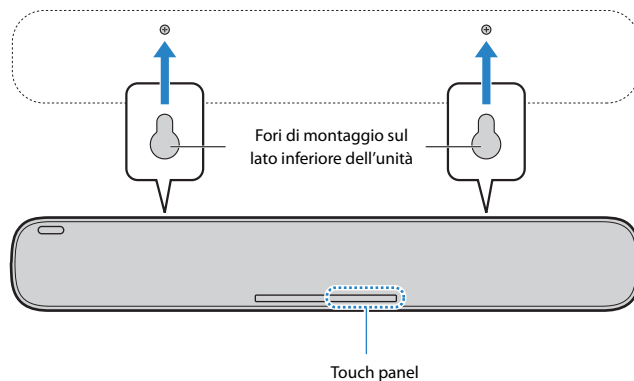

# Collegamenti

## 1. Collegamento di un computer o un dispositivo AV

Usare un cavo HDMI (in vendita separatamente) e collegare come illustrato nella figura.

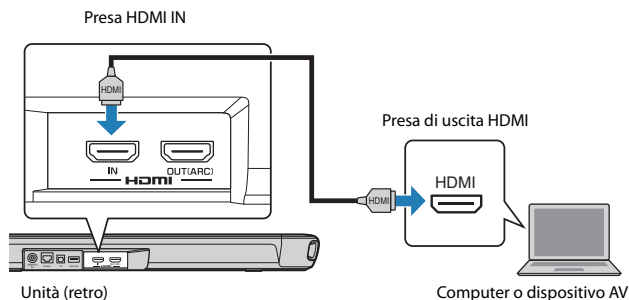

### AVVISO

- Utilizzare un cavo HDMI a 19 pin che rechi il logo HDMI stampigliato.
- Utilizzare un cavo che sia il più corto possibile per evitare la degenerazione della qualità del segnale.

## 2. Collegamento di una TV

**[Collegamento di una TV che supporta ARC (Audio Return Channel)]**

Usare un cavo HDMI compatibile con ARC (in vendita separatamente) e collegare come illustrato nella figura.

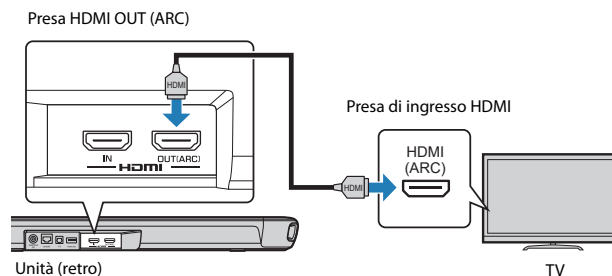

### AVVISO

- Utilizzare un cavo HDMI a 19 pin che rechi il logo HDMI stampigliato.
- Utilizzare un cavo che sia il più corto possibile per evitare la degenerazione della qualità del segnale.

### NOTA

La presa TV dell'unità non può essere usata durante l'uso della funzione ARC.

### [Collegamento di una TV che non supporta ARC (Audio Return Channel)]

Usare un cavo HDMI (in vendita separatamente) e il cavo audio digitale ottico (in dotazione) per collegare come illustrato nella figura.

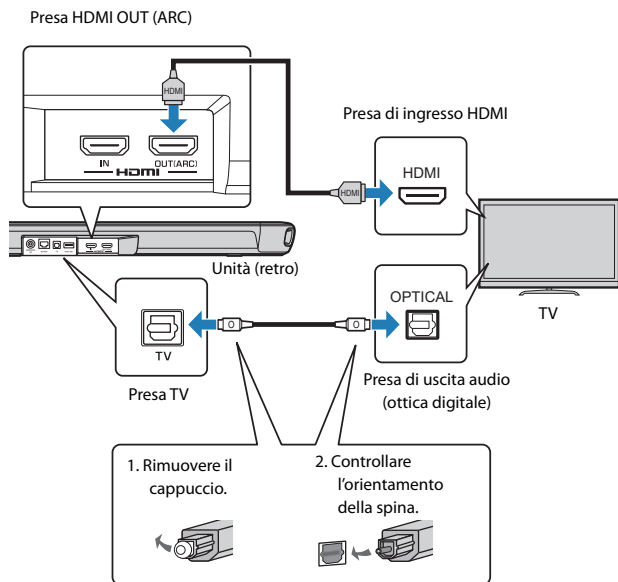

### AVVISO

- Utilizzare un cavo HDMI a 19 pin che rechi il logo HDMI stampigliato.
- Utilizzare un cavo che sia il più corto possibile per evitare la degenerazione della qualità del segnale.

### 3. Collegamento di un subwoofer esterno

Usare un cavo a un pin (in vendita separatamente) e collegare come illustrato nella figura.

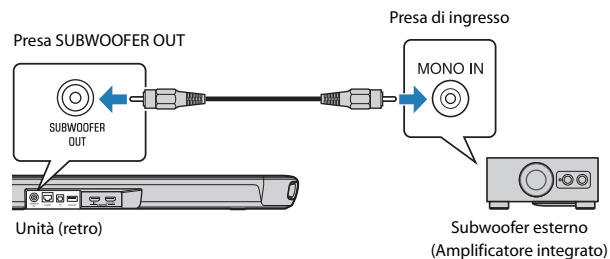

### NOTA

L'audio viene emesso sia dai subwoofer integrati dell'unità che dal subwoofer esterno.

## 4. Collegamento del cavo di alimentazione

---

Collegare all'unità il cavo di alimentazione in dotazione, quindi collegare la spina alla presa a muro.

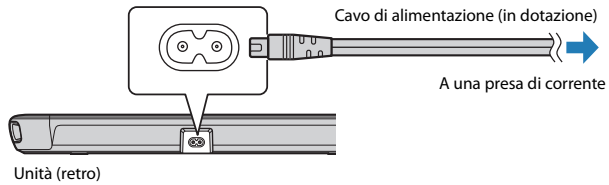

Quando si inserisce la spina nella presa a muro, l'unità si accende.

# Modalità dell'unità

## Tipi di modalità

---

L'unità ha tre modalità.

### **Modalità Conferenza:**

Questa modalità è prevista per quando si installa l'unità in una sala conferenze e la si utilizza come altoparlante per le conferenze remote.

### **Modalità Hotel:**

Questa modalità è prevista per quando si installa l'unità nella hall di un hotel o in una camera per gli ospiti e la si utilizza come altoparlante per guardare film e programmi TV o ascoltare musica.

### **Modalità Didattica:**

Questa modalità è prevista per quando si installa l'unità in un'aula scolastica e la si utilizza come altoparlante per la riproduzione di materiali audio didattici.

### **NOTA**

Al momento dell'acquisto, l'unità è impostata in modalità Conferenza.

# Impostazione della modalità

La procedura è la seguente.



**1. Premere il tasto di accensione del telecomando per spegnere l'unità.**

**2. Premere i tasti del telecomando nell'ordine seguente.**

## [Per impostare la modalità Conferenza]

"Premere una volta il tasto INFO." > "Premere due volte il tasto VOLUME (+)."  
> "Premere una volta il tasto di disattivazione audio." > "Premere una volta il tasto TV."

## [Per impostare la modalità Hotel]

"Premere una volta il tasto INFO." > "Premere due volte il tasto VOLUME (+)."  
> "Premere una volta il tasto di disattivazione audio." > "Premere una volta il tasto HDMI."

## [Per impostare la modalità Didattica]

"Premere una volta il tasto INFO." > "Premere due volte il tasto VOLUME (+)."  
> "Premere una volta il tasto di disattivazione audio." > "Premere una volta il tasto BLUETOOTH."

La procedura è completata. Una volta completate le impostazioni, l'unità si accende.

## NOTA

È possibile anche usare il file di configurazione per impostare la modalità. Per maggiori informazioni, consultare la "Guida all'installazione di ESB-1090".



# Funzioni di ciascuna modalità

## Modalità Conferenza

### NOTA

- L'indicatore sarà sempre spento (si accende/lampeggia temporaneamente quando si regola il volume o si disattiva l'audio).
- Il computer o il dispositivo AV (collegato alla presa HDMI) è sempre impostato come sorgente di ingresso del segnale audio.
- Il metodo di riproduzione è sempre impostato sulla riproduzione stereo.



### [Telecomando]

#### 1 Tasto di accensione

È possibile accedere/spegnere l'unità.

Quando è accesa, l'indicatore STATUS si spegne, mentre quando è spenta, l'indicatore STATUS si accende in rosso.

#### 2 Tasto VOLUME (+), tasto VOLUME (-)

Consente di regolare il volume del diffusore.

È possibile controllare il volume in base al numero di indicatori che si accendono durante la regolazione.

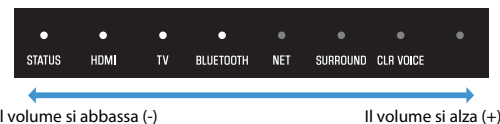

### 3 Tasto di disattivazione audio

È possibile disattivare l'audio dai diffusori e dai subwoofer. È possibile anche riattivare l'audio.

Quando l'audio è disattivato, l'indicatore lampeggia come illustrato nella figura.



L'uso di altri tasti non è valido.

### [Touch panel]

L'uso di tutti i tasti del touch panel non è valido.

# Modalità Hotel

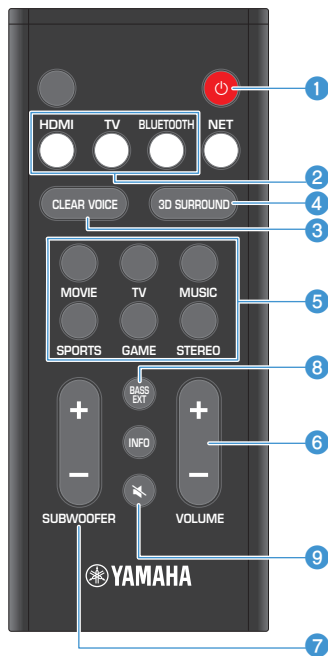

## [Telecomando]

### 1 Tasto di accensione

È possibile accedere/spengere l'unità.

Quando è accesa, l'indicatore STATUS si spegne, mentre quando è spenta, l'indicatore STATUS si accende in rosso.

### 2 Tasto di impostazione della sorgente di ingresso

- **Tasto HDMI :** È possibile impostare il computer o il dispositivo AV (collegato alla presa HDMI IN) come sorgente di ingresso del segnale audio.
- **Tasto TV :** È possibile impostare la TV come sorgente di ingresso del segnale audio.
- **Tasto BLUETOOTH :** È possibile impostare un dispositivo Bluetooth come sorgente di ingresso del segnale audio.  
Per maggiori informazioni, vedere pagina 26.

### 3 Tasto CLEAR VOICE

È possibile abilitare/disabilitare la funzione Clear Voice (funzione che facilita l'ascolto e la riproduzione di voci umane, quali dialoghi e narrazioni).

#### 4 Tasto 3D SURROUND

È possibile impostare il metodo di riproduzione sulla riproduzione surround 3D. Inoltre la riproduzione surround 3D può essere annullata e impostata sulla riproduzione surround.

L'indicatore SURROUND si accende in blu durante la riproduzione surround 3D e in bianco durante la riproduzione del suono surround.

#### NOTA

Durante la riproduzione surround 3D, l'audio viene riprodotto non solo orizzontalmente ma anche verticalmente, creando un campo sonoro tridimensionale.

#### 5 Tasti dei programmi surround

- **Tasto MOVIE:** È possibile richiamare le impostazioni del suono appropriate per la visione di film.
- **Tasto TV:** È possibile richiamare le impostazioni del suono appropriate per la visione di programmi televisivi.
- **Tasto MUSIC:** È possibile richiamare le impostazioni del suono appropriate per l'ascolto di musica.
- **Tasto SPORTS:** È possibile richiamare le impostazioni del suono appropriate per la visione di eventi sportivi.
- **Tasto GAME:** È possibile richiamare le impostazioni del suono appropriate per il gioco.
- **Tasto STEREO:** È possibile impostare il metodo di riproduzione sulla riproduzione stereo. L'indicatore SURROUND si spegne durante la riproduzione stereo.

#### 6 Tasto VOLUME (+), tasto VOLUME (-)

Consente di regolare il volume del diffusore.

È possibile controllare il volume in base al numero di indicatori che si accendono durante la regolazione.



Il volume si abbassa (-)

Il volume si alza (+)

#### 7 Tasto SUBWOOFER (+), tasto SUBWOOFER (-)

È possibile regolare il volume del subwoofer.

È possibile controllare il volume in base al tipo di indicatore che si accende durante la regolazione.



Il volume si abbassa (-)

Il volume si alza (+)

#### 8 Tasto BASS EXT

È possibile abilitare/disabilitare la funzione di estensione dei bassi (funzione che migliora i suoni bassi durante la riproduzione).

L'indicatore lampeggia tre volte quando la funzione passa da disabilitata ad abilitata, e una volta quando passa da abilitata a disabilitata, come illustrato nella figura.



### 9 Tasto di disattivazione audio

È possibile disattivare l'audio dai diffusori e dai subwoofer. È possibile anche riattivare l'audio.

Quando l'audio è disattivato, l'indicatore lampeggia come illustrato nella figura.



L'uso di altri tasti non è valido.

### [Touch panel]

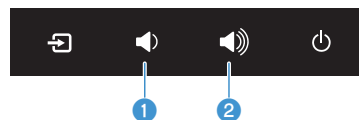

1 Tasto Volume (-)

2 Tasto Volume (+)

Consente di regolare il volume del diffusore.

L'uso di altri tasti non è valido.

# Modalità Didattica

## NOTA

Il metodo di riproduzione è sempre impostato sulla riproduzione stereo.

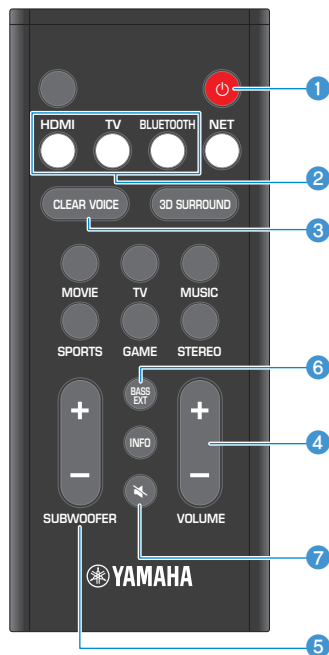

## [Telecomando]

### 1 Tasto di accensione

È possibile accedere/spengere l'unità.

Quando è accesa, l'indicatore STATUS si spegne, mentre quando è spenta, l'indicatore STATUS si accende in rosso.

### 2 Tasto di impostazione della sorgente di ingresso

- **Tasto HDMI :** È possibile impostare il computer o il dispositivo AV (collegato alla presa HDMI IN) come sorgente di ingresso del segnale audio.
- **Tasto TV :** È possibile impostare la TV come sorgente di ingresso del segnale audio.
- **Tasto BLUETOOTH :** È possibile impostare un dispositivo Bluetooth come sorgente di ingresso del segnale audio.  
Per maggiori informazioni, vedere pagina 26.

### 3 Tasto CLEAR VOICE

È possibile abilitare/disabilitare la funzione Clear Voice (funzione che facilita l'ascolto e la riproduzione di voci umane, quali dialoghi e narrazioni).



## [Touch panel]

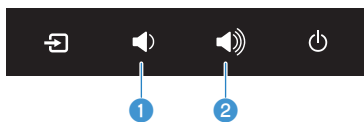

1 **Tasto Volume (-)**

2 **Tasto Volume (+)**

Consente di regolare il volume del diffusore.

L'uso di altri tasti non è valido.



### Uso dell'unità con il telecomando della TV

La funzione di controllo HDMI (funzione che collega l'unità a una TV collegata con un cavo HDMI) consente di controllare l'unità con il telecomando della TV.

[Esempio]

- Accensione/spengimento dell'unità con il telecomando della TV
- Impostazione della sorgente di ingresso del segnale audio con il telecomando della TV
- Impostazione dei diffusori che emettono l'audio con il telecomando della TV
- Regolazione del volume del diffusore con il telecomando della TV

#### NOTA

I dettagli delle funzioni variano a seconda del tipo di TV e di telecomando.

Si noti che la funzione di controllo HDMI può essere abilitata/disabilitata con la procedura seguente.

#### 1. Premere il tasto di accensione del telecomando per spegnere l'unità.

#### 2. Premere i tasti del telecomando nell'ordine seguente.

“Premere una volta il tasto MUSIC.”

> “Premere due volte il tasto VOLUME (-).”

> “Premere una volta il tasto di disattivazione audio.”

L'unità si accende.

#### 3. Premere il tasto di accensione del telecomando per spegnere l'unità.

#### 4. Premere e tenere premuto il tasto HDMI del telecomando per almeno 5 secondi.

L'indicatore HDMI si accende quando l'unità passa da disabilitata ad abilitata. Quando passa da abilitata a disabilitata, non si accende nessuno degli indicatori.

La procedura è completata. Una volta completate le commutazioni, l'unità si accende.

#### IMPORTANTE

Una volta completate le commutazioni, l'unità è nello stato disattivato della modalità. Seguire la procedura descritta a pagina 16 per riconfigurare la modalità.

#### NOTA

- Quando la funzione HDMI è abilitata, il consumo energetico dell'unità in modalità standby è maggiore rispetto a quando è disabilitata.
- Quando sono disabilitate sia la funzione di controllo HDMI e la funzione standby Bluetooth (descritta a pagina 28), l'indicatore STATUS non si accende nemmeno allo spegnimento dell'unità.

## Collegamento di un dispositivo di Bluetooth®

---

Quando l'unità è in modalità Hotel/modalità Didattica, è possibile collegare l'unità a un dispositivo Bluetooth (come uno smartphone o un lettore musicale digitale) con la procedura seguente.

### 1. Premere il tasto **BLUETOOTH** sul telecomando.

L'indicatore BLUETOOTH lampeggia.

### 2. Abilitare la funzione **Bluetooth del dispositivo Bluetooth**.

Sullo schermo del dispositivo Bluetooth viene visualizzato l'elenco di periferiche che possono essere collegate.

### 3. Selezionare **“ESB-1090 XXXXXX Bluetooth” (XXXXX dipende dall'indirizzo Bluetooth) nell'elenco**.

L'unità e il dispositivo Bluetooth vengono abbinati e connessi.

La procedura è completata. Una volta completata la connessione, si accende l'indicatore BLUETOOTH.

## Ripristino delle impostazioni predefinite di fabbrica

---

La procedura è la seguente.

### 1. Premere il tasto di accensione del telecomando per spegnere l'unità.

### 2. Toccare e tenere premuto il tasto **Volume (+) del touch panel, e toccare anche il tasto di accensione**.

Tutte le spie lampeggiano e viene eseguito il ripristino delle impostazioni predefinite di fabbrica.

La procedura è completata. Una volta completato il ripristino delle impostazioni predefinite di fabbrica, l'unità si accende.

# Appendice

L'unità può essere usata anche quando la modalità è disattivata.

## Annullamento della modalità

La procedura è la seguente.

**1. Premere il tasto di accensione del telecomando per spegnere l'unità.**

**2. Premere i tasti del telecomando nell'ordine seguente.**

"Premere una volta il tasto MUSIC."

> "Premere due volte il tasto VOLUME (-)."

> "Premere una volta il tasto di disattivazione audio."

La procedura è completata. Una volta completate le impostazioni, l'unità si accende.

## Funzione quando la modalità è annullata

**[Telecomando]**

Come la modalità Hotel.

**[Touch panel]**

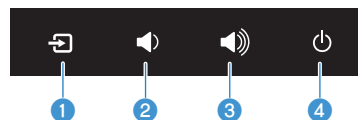

**1 Tasto di impostazione della sorgente di ingresso**

È possibile impostare la sorgente di ingresso del segnale audio.

**2 Tasto Volume (-)**

**3 Tasto Volume (+)**

Consente di regolare il volume del diffusore.

**4 Tasto di accensione**

È possibile accedere/spegnere l'unità.

### [Funzione di standby automatico]

È possibile usare la funzione di standby automatico (funzione che spegne automaticamente l'unità). Quando è abilitata questa funzione, l'unità si spegne automaticamente nelle seguenti condizioni.

- Sono trascorse otto ore senza che sia stata eseguita nessuna operazione sull'unità.
- Sono trascorsi 10 minuti senza che sia stata eseguita nessuna operazione sull'unità e senza l'ingresso di un segnale audio nell'unità.

La funzione di standby automatico può essere abilitata/disabilitata con la procedura seguente.

#### 1. Spegnerne l'unità.

#### 2. Toccare e tenere premuto il tasto di impostazione della sorgente di ingresso del touch panel, e toccare anche il tasto di accensione per almeno 5 secondi.

L'indicatore CLR VOICE si accende quando l'unità passa da disabilitata ad abilitata.

Quando passa da abilitata a disabilitata, non si accende nessuno degli indicatori.

La procedura è completata. Una volta completate le commutazioni, l'unità si accende.

### [Funzione di standby Bluetooth]

È possibile usare la funzione di standby Bluetooth (funzione che consente di controllare l'unità con un dispositivo Bluetooth). Quando questa funzione è abilitata, è possibile accendere l'unità con i seguenti passaggi.

#### 1. Abilitare la funzione Bluetooth del dispositivo Bluetooth (già abbinato).

Sullo schermo del dispositivo Bluetooth viene visualizzato l'elenco di periferiche che possono essere collegate.

#### 2. Selezionare "ESB-1090 XXXXXX Bluetooth" (XXXXX dipende dall'indirizzo Bluetooth) nell'elenco.

La procedura è completata. L'unità si accende.

La funzione di standby Bluetooth può essere abilitata/disabilitata con la procedura seguente.

#### 1. Spegnerne l'unità.

#### 2. Premere e tenere premuto il tasto SPORTS del telecomando per almeno 5 secondi.

L'indicatore BLUETOOTH si accende quando il dispositivo passa da disabilitato ad abilitato.

Quando passa da abilitata a disabilitata, non si accende nessuno degli indicatori.

La procedura è completata. Una volta completate le commutazioni, l'unità si accende.

**NOTA**

- Quando la funzione di standby Bluetooth è abilitata, il consumo energetico dell'unità in modalità standby è maggiore rispetto a quando è disabilitata.
- Quando sono disabilitate sia la funzione di standby Bluetooth e la funzione di controllo HDMI (descritta a pagina 25), l'indicatore STATUS non si accende nemmeno allo spegnimento dell'unità.

## Dati tecnici

I contenuti del presente manuale si riferiscono alle specifiche più aggiornate alla data di pubblicazione. Per ottenere la versione più recente del manuale, accedere al sito web di Yamaha e scaricare il file corrispondente.

### Specifiche principali

#### Generale

Driver	<ul style="list-style-type: none"><li>• Anteriore S/D: Cono da 5,5 cm x 2</li><li>• Tweeter: Dome da 2,5 cm x 2</li><li>• Subwoofer: Cono da 7,5 cm x 2</li></ul>
Potenza in uscita (Unità asincrona, JEITA)	<ul style="list-style-type: none"><li>• Anteriore S/D: 30 W x 2</li><li>• Subwoofer: 60 W</li></ul>
Alimentazione	[Modelli per U.S.A. e Canada] Da 100 a 120 V CA, 50/60 Hz [Modelli per Regno Unito, Europa e Russia] Da 100 a 240 V CA, 50/60 Hz
Consumo energetico	30 W (Nominale)
Consumo in modalità standby	<ul style="list-style-type: none"><li>• Controllo HDMI disattivato, standby Bluetooth disattivato: 0,2 W</li><li>• Controllo HDMI disattivato, standby Bluetooth attivo: 1,7 W</li><li>• Controllo HDMI attivo, standby Bluetooth attivo: 0,6 W</li><li>• Controllo HDMI attivo, standby Bluetooth attivo: 2,2 W</li></ul>
Volume massimo	SPL max: 96 dB a 1 m
Larghezza di banda della frequenza	<ul style="list-style-type: none"><li>• Anteriore S/D: Da 170 Hz a 22.000 Hz</li><li>• Tweeter: Da 5.000 Hz a 23.000 Hz</li><li>• Subwoofer: Da 62 Hz a 170 Hz</li></ul>
Dimensioni (L x H x P)	<ul style="list-style-type: none"><li>• Installazione dell'unità su un supporto TV ecc.: 890 mm x 53 mm x 131 mm</li><li>• Montaggio dell'unità a parete, con distanziatori: 890 mm x 131 mm x 62 mm</li></ul>
Peso	3,4 kg

Ambiente di funzionamento	<ul style="list-style-type: none"> <li>• Temperatura: Da 5°C a 40°C</li> <li>• Umidità: Dal 30% a 90% (senza condensa)</li> </ul>
Ambiente di stoccaggio	<ul style="list-style-type: none"> <li>• Temperatura: Da -20°C a 60°C</li> <li>• Umidità: Dal 30% a 90% (senza condensa)</li> </ul>

### Decodificatore

Segnale audio supportato (HDMI/ingresso ottico)	<ul style="list-style-type: none"> <li>• PCM (fino a 5.1 canali)</li> <li>• Dolby Digital (fino a 5.1 canali)</li> <li>• Dolby Pro Logic II (fino a 5.1 canali)</li> <li>• DTS Digital Surround (fino a 5.1 canali)</li> </ul>
---	--

### Interfaccia

Prese di ingresso	<ul style="list-style-type: none"> <li>• HDMI: 1 (presa HDMI IN)</li> <li>• Digitale (ottica): 1 (presa TV)</li> </ul>
Prese di uscita	<ul style="list-style-type: none"> <li>• HDMI: 1 (presa HDMI OUT (ARC))</li> <li>• Analogico (RCA/monoaurale): 1 (presa SUBWOOFER OUT)</li> </ul>
Altre prese	<ul style="list-style-type: none"> <li>• USB: 1 (presa UPDATE ONLY)</li> <li>• Rete (ethernet): 1 (presa NETWORK)</li> </ul>
Bluetooth	<ul style="list-style-type: none"> <li>• Versione: 4.2</li> <li>• Profili supportati: A2DP</li> <li>• Codec supportati: SBC, AAC</li> <li>• Classe: Bluetooth Classe 2</li> <li>• Portata di trasmissione (in linea d'aria): Circa 10 m</li> <li>• Metodo di protezione dei contenuti supportato: SCMS-T (funzione sink)</li> </ul> <p>[Modelli per Regno Unito, Europa e Russia]</p> <ul style="list-style-type: none"> <li>• Frequenza radio: Da 2402 MHz a 2480 MHz</li> <li>• Potenza di uscita massima (EIRP): 9,5 dBm (8,9 mW)</li> </ul>
Rete cablata	<ul style="list-style-type: none"> <li>• Standard Ethernet: 100 BASE-TX/10 BASE-T</li> </ul>

## Formati audio/video HDMI supportati

---

Segnali audio	<ul style="list-style-type: none"><li>• Deep Color</li><li>• x.v.Color</li><li>• 3D visual signal</li><li>• Video HDR (High Dynamic Range): HDR10, HLG</li></ul>
Risoluzioni	<ul style="list-style-type: none"><li>• VGA</li><li>• 480i/60 Hz</li><li>• 480p/60 Hz</li><li>• 576i/50 Hz</li><li>• 576p/50 Hz</li><li>• 720p/60 Hz, 50 Hz</li><li>• 1080i/60 Hz, 50 Hz</li><li>• 1080p/60 Hz, 50 Hz, 30 Hz, 25 Hz, 24 Hz</li><li>• 4K/60 Hz, 50 Hz, 30 Hz, 25 Hz, 24 Hz</li></ul>
Segnali audio	<ul style="list-style-type: none"><li>• Lineare 2ch PCM: 2 canali, da 32 kHz a 192 kHz, 16 bit/20 bit/24 bit</li><li>• PCM lineare multicanale: 6 canali, da 32 kHz a 192 kHz, 16 bit/20 bit/24 bit</li><li>• Bitstream: Dolby Digital, DTS Digital Surround</li></ul>
Standard di protezione del copyright	HDCP 2,3

## Formati audio digitali supportati

---

HDMI (ARC)	<ul style="list-style-type: none"><li>• Lineare 2ch PCM: 2 canali, da 32 kHz a 192 kHz, 16 bit/20 bit/24 bit</li><li>• Bitstream: Dolby Digital, DTS Digital Surround</li></ul>
Ottico	<ul style="list-style-type: none"><li>• Lineare 2ch PCM: 2 canali, da 32 kHz a 192 kHz, 16 bit/20 bit/24 bit</li><li>• Bitstream: Dolby Digital, DTS Digital Surround</li></ul>



Yamaha Global Site

U.S.A. and Canada

**<https://uc.yamaha.com/>**

Other countries

**<https://www.yamaha.com/>**

Yamaha Downloads

U.S.A. and Canada

**<https://uc.yamaha.com/support/>**

Other countries

**<https://download.yamaha.com/>**

Manual Development Group

© 2021 Yamaha Corporation

Published 07/2021

NVOD-A0